

Termometr bimetaliczny

Do procesów przemysłowych wg EN 13190, wersja premium

Model 55

Karta katalogowa WIKA TM 55.01



dodatkowe atesty –
patrz strona 9

Zastosowanie

- Ogólne oprzyrządowanie procesowe w przemyśle chemicznym i petrochemicznym, naftowo-gazowym, energetycznym oraz gospodarce wodno-ściekowej
- Pomiar temperatury w surowych i agresywnych otoczeniach

Specjalne właściwości

- Zakresy skali od -70 ... +600°C [-94 ... +1.112 °F]
- Do ekstremalnych temperatur otoczenia
- Łatwa w konserwacji obudowa bagnetowa
- Całkowicie ze stali nierdzewnej
- Indywidualna długość czujnika od 63 ... 1.000 mm [2,5 ... 39 in]

Opis

Termometr bimetaliczny model 55 został opracowany i jest produkowany zgodnie z normą EN 13190. Ten wysokiej jakości termometr został zaprojektowany specjalnie pod kątem wymagań w przemyśle procesowym. Przyrząd do pomiaru temperatury wykonany całkowicie ze stali nierdzewnej stosuje się z powodzeniem szczególnie w przemyśle chemicznym i petrochemicznym, naftowo-gazowym oraz energetycznym.

Model 55 spełnia wysokie wymagania dotyczące odporności na agresywne media. Opcjonalnie obudowa może być wykonana ze stali 316L, aby spełnić najwyższe wymagania.

Aby umożliwić optymalne dostosowanie do procesu, można wybrać indywidualne długości zanurzeniowe i różne przyłącza procesowe.



Lewy rysunek: Termometr bimetaliczny, model R5502
Prawy rysunek: Termometr bimetaliczny, regulowany czujnik i podzielnia, model S5550

W przypadku surowych warunków klimatycznych w miejscu eksploatacji, model 55 to dobry wybór umożliwiający stosowanie w zakresie temperatur od -40°C [-40 °F] do +70°C [+158 °F] (opcjonalnie do -50°C [-58 °F] lub -70°C [-94 °F] w wersji POLARgauge®).

Specyfikacje

Wersja	
Standard	EN 13190
Rozmiar nominalny w mm [in]	<ul style="list-style-type: none"> ■ 63 [2,5] ■ 100 [4] ■ 160 [6]
Szyba	<ul style="list-style-type: none"> ■ Szkło ■ Szyba z poliwęglanu (NS 63) ■ Laminowane szkło bezpieczne, przezroczyste bezodpryskowe tworzywo sztuczne
Położenie przyłącza	
A5525	NS 63 Montaż tylny (osiowy)
A5500	NS 100 Montaż tylny (osiowy)
A5501	NS 160 Montaż tylny (osiowy)
R5526	NS 63 Montaż dolny (promieniowy)
R5502	NS 100 Montaż dolny (promieniowy)
R5503	NS 160 Montaż dolny (promieniowy)
S5550	NS 100 Wersja do montażu tylnego, z regulacją trzpienia i podzielni
S5551	NS 160 Wersja do montażu tylnego, z regulacją trzpienia i podzielni
Sposób podłączenia	→ Rysunki – patrz strona 10
S	Standard (gwint zewnętrzny (męski))
1	Prosty czujnik (bez gwintu)
2	Nakrętka zew.
3	Nakrętka złączkowa
4	Złącze zaciskowe (nasuwane na czujnik)
4.1	Złącze zaciskowe ze wspornikiem rurkowym, nasuwane na czujnik
5	Nakrętka złączkowa i luźne przyłącze gwintowe
Wersja obudowy z regulacją czujnika i podzielni	Uchylny o 90° i obrotowy o 360°
Obudowa napełniona płynem (opcja)	<ul style="list-style-type: none"> ■ Bez ■ Obudowa napełniona olejem silikonowym, do maks. 250°C [482 °F] (na czujniku)
Materiał (mający kontakt z otoczeniem)	
Oprawa, pierścień	<ul style="list-style-type: none"> ■ Stal nierdzewna 304SS ■ Stal nierdzewna 316L
Złącze przegubowe ("regulowany czujnik i podzielnia")	Stal nierdzewna

Element pomiarowy	
Typ elementu pomiarowego	Cewka bimetaliczna
Nominalny zakres użytkowy	
Praca ciągła (1 rok)	Zakres pomiarowy (EN 13190)
Praca krótkotrwała (maks. 24 godz.)	Zakres skali (EN 13190)
Materiał części ruchomych	<ul style="list-style-type: none"> ■ Kombinacja mosiądzu i stali nierdzewnej ■ Wykonany całkowicie ze stali nierdzewnej

Specyfikacje dokładności	
Dokładność	Klasa 1 wg normy EN 13190
Regulacja zera (opcja)	Z tyłu obudowy, tylko zewnętrzna dla regulowanego czujnika i podzielni



Zakres skali w °C	Zakres pomiarowy w °C ¹⁾	Podziałka skali w °C
-70 ... +70	-50 ... +50	2
-70 ... +30	-60 ... +20	1
-50 ... +50	-40 ... +40	1
-50 ... +100	-30 ... +80	2
-50 ... +300	0 ... 250	5
-50 ... +500	0 ... 450	5
-40 ... +60	-30 ... +50	1
-40 ... +80	-20 ... +60	2
-40 ... +160	-20 ... +140	2
-30 ... +50	-20 ... +40	1
-30 ... +70	-20 ... +60	1
-20 ... +60	-10 ... +50	1
-20 ... +80	-10 ... +70	1
-20 ... +100	0 ... 80	2
-20 ... +120	0 ... 100	2
-20 ... +140	0 ... 120	2
-10 ... +50	0 ... 40	1
0 ... 60	10 ... 50	1
0 ... 80	10 ... 70	1
0 ... 100	10 ... 90	1
0 ... 120	10 ... 110	2
0 ... 150	20 ... 130	2
0 ... 160	20 ... 140	2
0 ... 200	20 ... 180	2
0 ... 250	30 ... 220	2
0 ... 300	30 ... 270	5
0 ... 400	50 ... 350	5
0 ... 500	50 ... 450	5
0 ... 600	100 ... 500	10



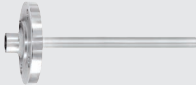

Zakres skali w °F	Zakres pomiarowy w °F ¹⁾	Podziałka skali w °F
-80 ... +120	-40 ... +100	2
-80 ... +240	-50 ... +210	2
-20 ... +120	0 ... 100	2
0 ... 200	20 ... 180	2
0 ... 250	30 ... 220	2
30 ... 300	60 ... 270	5
30 ... 400	80 ... 350	5
50 ... 300	80 ... 270	5
50 ... 400	100 ... 350	5
100 ... 800	200 ... 700	5
200 ... 700	250 ... 650	5
200 ... 1.000	300 ... 900	5

1) Zakres pomiarowy jest zaznaczony na podzielnicy przez dwa trójkątne znaczniki. Tylko w obrębie tego zakresu obowiązuje znamionowy limit błędów wg normy EN 13190.

Dodatkowe informacje: zakres skali		
Jednostka	<ul style="list-style-type: none"> ■ °C ■ °F ■ °C/°F (podwójna skala) ■ °F/°C (podwójna skala) 	
Stabilność poza zakresem ¹⁾		
Zakres pomiarowy: -70 ... +120°C [-94 ... 248 °F]	Odporność na przekroczenie zakresu skali o 100%	
Zakres pomiarowy: 120 ... 280°C [248 ... 536 °F]	Odporność na przekroczenie zakresu skali o 50%	
Zakres pomiarowy: 280 ... 400°C [536 ... 752 °F]	Maks. 430°C [806 °F] zakresu skali	
Zakres pomiarowy: 400 ... 600°C [752 ... 1.112 °F]	Maks. wartość końcowa skali	
Podzielnia		
Podziałka skali	<ul style="list-style-type: none"> ■ Pojedyncza skala ■ Podwójna skala 	
Kolor skali	Pojedyncza skala	Czarny
	Podwójna skala	Czerwony Inne na zapytanie
Materiał	Aluminium	
Wskazówka		
Wersja	Wskazówka przyrządu z mikroregulacją	
Kolor wskazówki	Czarny	
Materiał	Aluminium	

1) Stabilność poza zakresem wyłącznie w obszarze niezagrażonym wybuchem

Przyłącze procesowe		
Rozmiar gwintu	<ul style="list-style-type: none"> ■ Prosty, bez gwintu ■ G ½ B ■ ½ NPT ■ G ½ B wew. ■ ½ NPT wew. ■ M20 x 1,5 ■ M24 x 1,5 wew. Inne na zapytanie	
Materiał (części zwilżanych)	Stal nierdzewna 316SS	
Czujnik		
Średnica	<ul style="list-style-type: none"> ■ 8 mm [0,31 in] ■ 6 mm [0,24 in] ■ 10 mm [0,39 in] ■ 12 mm [0,47 in] 	
Materiał (części zwilżanych)	Stal nierdzewna 316SS	
Ośłona termometryczna / rurka ochronna	<p>Generalnie praca termometru mechanicznego jest możliwa bez osłony termometrycznej/rurki ochronnej przy niskim obciążeniu procesowym (niskie ciśnienie, niska lepkość i niskie natężenie przepływu).</p> <p>Jednakże, aby umożliwić wymianę termometru podczas pracy (np. wymiana lub kalibracja przyrządu) i zapewnić lepszą ochronę przyrządu pomiarowego, a także urządzeń i otoczenia, zaleca się stosowanie osłony termometrycznej/rurki ochronnej z bogatego asortymentu WIKA.</p> <p>→ Więcej informacji dotyczących kalkulacji częstotliwości wzbudzenia znajduje się w informacji technicznej IN 00.15.</p>	
Model TW10		→ patrz karta katalogowa TW 95.10 → patrz karta katalogowa TW 95.11 → patrz karta katalogowa TW 95.12
Model TW15		→ patrz karta katalogowa TW 95.15

Przyłącze procesowe		
Model TW20		→ patrz karta katalogowa TW 95.20
Model TW25		→ patrz karta katalogowa TW 95.25
Model TW30		→ patrz karta katalogowa TW 95.30
Wersja ScrutonWell®		→ patrz karta katalogowa SP 05.16

Warunki pracy	
Zakres temperatur otoczenia (na obudowie)	<ul style="list-style-type: none"> ■ -40 ... +70°C [-40 ... +158 °F] (z/bez płynnego wypełnienia) ■ -50 ... +70 °C [-58 ... +158 °F] ■ -70 ... +60°C [-94 ... +140 °F] (wersja POLARGauge®)
Zakres temperatur przechowywania	-50 ... +70 °C [-58 ... +158 °F]
Maks. ciśnienie robocze na czujniku	Maks. 25 bar [362,6 psi], statyczne
Stopień ochronny (kod IP) wg IEC/EN 60529	<ul style="list-style-type: none"> ■ IP65 ■ IP66 ■ IP67

Minimalna długość zanurzenia w mm						
Wykonanie	1 i 2			3, 4, 5 i S		
Średnica czujnika: w mm	6	8	≥ 10	6	8	≥ 10
Zakres skali w °C						
Model A55 (montaż z tyłu)						
-70 ... +70	63	63	63	69	63	64
-70 ... +30	63	63	63	82	69	73
-50 ... +50	63	63	63	80	68	73
-50 ... +100	63	63	63	69	63	63
-50 ... +200	63	63	63	78	69	67
-50 ... +300	119	119	119	119	119	119
-50 ... +400	119	119	119	119	119	119
-50 ... +500	119	119	119	119	119	119
-40 ... +40	79	65	63	98	79	79
-40 ... +60	65	63	63	79	72	73
-40 ... +80	63	63	63	80	68	69
-40 ... +160	63	63	63	67	63	63
-30 ... +30	90	72	80	109	91	99
-30 ... +50	69	63	63	88	75	81
-30 ... +70	65	63	63	79	72	71
-20 ... +40	88	70	80	107	89	99
-20 ... +60	68	63	63	87	74	78
-20 ... +80	63	63	63	78	66	68
-20 ... +100	63	63	63	71	63	66
-20 ... +120	63	63	63	67	63	63
-20 ... +140	63	63	63	66	63	63
-10 ... +50	88	70	80	107	89	89
0 ... 60	77	70	80	96	89	89
0 ... 80	68	63	63	87	74	78

Minimalna długość zanurzenia w mm						
Wykonanie	1 i 2			3, 4, 5 i S		
Średnica czujnika: w mm	6	8	≥ 10	6	8	≥ 10
Zakres skali w °C						
0 ... 100	63	63	63	72	63	67
0 ... 120	63	63	63	69	63	64
0 ... 150	63	63	63	66	63	63
0 ... 160	63	63	63	63	63	63
0 ... 200	63	63	63	63	63	63
0 ... 250	63	63	63	73	69	68
0 ... 300	119	119	119	119	119	119
0 ... 400	119	119	119	119	119	119
0 ... 500	119	119	119	119	119	119
0 ... 600	119	119	119	119	119	119
Model R55 (montaż na dole)						
-70 ... +70	63	63	63	79	68	65
-70 ... +30	68	63	63	87	69	75
-50 ... +50	63	63	63	82	72	72
-50 ... +100	63	63	63	73	64	63
-50 ... +200	63	63	63	69	63	63
-50 ... +300	119	119	119	119	119	119
-50 ... +400	119	119	119	119	119	119
-50 ... +500	119	119	119	119	119	119
-40 ... +40	72	63	63	91	82	75
-40 ... +60	63	63	63	81	71	71
-40 ... +80	63	63	63	78	69	69
-40 ... +160	63	63	63	75	64	64
-30 ... +30	87	72	72	106	91	91
-30 ... +50	68	63	63	87	75	75
-30 ... +70	63	63	63	81	71	71
-20 ... +40	85	68	68	104	87	87
-20 ... +60	67	63	63	87	74	74
-20 ... +80	63	63	63	78	67	67
-20 ... +100	63	63	63	74	65	65
-20 ... +120	63	63	63	73	64	64
-20 ... +140	63	63	63	74	64	67
-10 ... +50	85	68	68	104	87	87
0 ... 60	77	67	67	96	86	86
0 ... 80	67	63	63	86	74	74
0 ... 100	63	63	63	78	67	67
0 ... 120	63	63	63	73	65	65
0 ... 150	63	63	63	73	64	64
0 ... 160	63	63	63	74	67	67
0 ... 200	63	63	63	73	63	63
0 ... 250	63	63	63	82	72	72
0 ... 300	119	119	119	119	119	119
0 ... 400	119	119	119	119	119	119
0 ... 500	119	119	119	119	119	119
0 ... 600	119	119	119	119	119	119







Minimalna długość zanurzenia w mm						
Wykonanie	1 i 2			3, 4, 5 i S		
Średnica czujnika: w mm	6	8	≥ 10	6	8	≥ 10
Zakres skali w °C						
Model S55 (montaż z tyłu, regulowany czujnik i podzielnia)						
-70 ... +70	63	63	63	78	67	63
-70 ... +30	75	63	63	94	80	80
-50 ... +50	67	63	63	86	78	78
-50 ... +100	66	63	63	85	76	68
-50 ... +200	67	63	63	86	78	67
-50 ... +300	119	119	119	119	119	119
-50 ... +400	119	119	119	119	119	119
-50 ... +500	119	119	119	119	119	119
-40 ... +40	90	74	63	109	93	74
-40 ... +60	67	63	63	86	78	78
-40 ... +80	63	63	63	80	70	70
-40 ... +160	63	63	63	67	63	63
-30 ... +30	101	77	77	120	96	96
-30 ... +50	78	66	66	96	85	85
-30 ... +70	72	63	63	91	80	80
-20 ... +40	99	80	80	118	99	99
-20 ... +60	77	65	65	96	79	79
-20 ... +80	66	63	63	85	74	74
-20 ... +100	63	63	63	76	68	68
-20 ... +120	63	63	63	73	66	66
-20 ... +140	63	63	63	71	64	64
-10 ... +50	99	80	80	118	99	99
0 ... 60	94	75	74	113	94	94
0 ... 80	77	65	65	96	79	79
0 ... 100	63	63	63	82	73	73
0 ... 120	63	63	63	75	67	67
0 ... 150	63	63	63	71	64	64
0 ... 160	63	63	63	66	63	63
0 ... 200	63	63	63	63	63	63
0 ... 250	66	63	63	85	73	73
0 ... 300	119	119	119	119	119	119
0 ... 400	119	119	119	119	119	119
0 ... 500	119	119	119	119	119	119
0 ... 600	119	119	119	119	119	119

Minimalna długość zanurzenia w mm						
Wykonanie	1 i 2			3, 4, 5 i S		
Średnica czujnika: w mm	6	8	≥ 10	6	8	≥ 10
Zakres skali w °F						
Model A55 (montaż z tyłu)						
-100 ... +150	68	63	63	87	76	69
-80 ... +120	63	63	63	82	69	81
-80 ... +240	63	63	63	81	71	67
-40 ... +120	75	63	63	94	81	75
-20 ... +120	71	63	65	90	75	79

Minimalna długość zanurzenia w mm						
Wykonanie	1 i 2			3, 4, 5 i S		
Średnica czujnika: w mm	6	8	≥ 10	6	8	≥ 10
Zakres skali w °F						
0 ... 140	68	63	63	87	74	78
0 ... 200	63	63	63	72	63	69
0 ... 250	63	63	63	66	63	69
30 ... 300	63	63	63	66	63	63
30 ... 400	63	63	63	63	63	63
50 ... 300	63	63	63	65	63	63
50 ... 400	63	63	63	63	63	63
100 ... 800	119	119	119	119	119	119
150 ... 750	119	119	119	119	119	119
200 ... 700	119	119	119	119	119	119
200 ... 1.000	119	119	119	119	119	119
Model R55 (montaż na dole)						
-100 ... +150	75	63	63	94	80	80
-80 ... +120	68	63	63	87	75	75
-80 ... +240	63	63	63	81	71	71
-40 ... +120	71	63	63	90	79	79
-20 ... +120	69	63	63	88	76	74
0 ... 140	67	63	63	86	74	74
0 ... 200	63	63	63	75	66	66
0 ... 250	63	63	63	74	65	65
30 ... 300	63	63	63	74	66	66
30 ... 400	63	63	63	73	63	63
50 ... 300	63	63	63	74	64	64
50 ... 400	63	63	63	75	63	63
100 ... 800	119	119	119	119	119	119
150 ... 750	119	119	119	119	119	119
200 ... 700	119	119	119	119	119	119
200 ... 1.000	119	119	119	119	119	119
Model S55 (montaż z tyłu, regulowany czujnik i podzielnia)						
-100 ... +150	71	63	63	90	80	74
-80 ... +120	81	66	66	100	85	85
-80 ... +240	63	63	63	81	71	71
-40 ... +120	85	72	66	104	91	85
-20 ... +120	74	63	65	93	75	79
0 ... 140	77	65	65	96	79	79
0 ... 200	63	63	63	73	65	69
0 ... 250	63	63	63	72	64	64
30 ... 300	63	63	63	73	65	65
30 ... 400	63	63	63	64	63	63
50 ... 300	63	63	63	74	66	66
50 ... 400	63	63	63	65	63	63
100 ... 800	119	119	119	119	119	119
150 ... 750	119	119	119	119	119	119
200 ... 700	119	119	119	119	119	119
200 ... 1.000	119	119	119	119	119	119

Przed montażem należy sprawdzić wykonalność techniczną minimalnych długości zanurzenia w połączeniu z kapilarą > 15 m.

Atesty (opcja)

Logo	Opis	Region
	Deklaracja zgodności UE Dyrektywa ATEX Obszary niebezpieczne Strefa 1 gaz II 2G Ex h IIC T6 ... T1 Gb X Strefa 21 pył II 2D Ex h IIIC T85 °C ... T450 °C Db X	Unia Europejska
	EAC Dyrektywa EMC Dyrektywa niskonapięciowa Obszary niebezpieczne Strefa 1 gaz II Gb IIC T6 ... T1 X* Strefa 21 pył III Db T65 ... T360 °C X*	Euroazjatycka Wspólnota Gospodarcza
	PAC Rosja Technologia meteorologiczna / pomiarowa	Rosja
	PAC Kazachstan Technologia meteorologiczna / pomiarowa	Kazachstan
-	MChS Zezwolenie na uruchomienie	Kazachstan
	PAC Białoruś Technologia meteorologiczna / pomiarowa	Białoruś
-	PAC Ukraina Technologia meteorologiczna / pomiarowa	Ukraina
	PAC Uzbekistan Technologia meteorologiczna / pomiarowa	Uzbekistan
-	CRN Bezpieczeństwo (np. bezpieczeństwo elektr., nadciśnienie, ...)	Kanada

Certyfikaty (opcja)

Certyfikaty	
Certyfikaty	■ 2.2 Raport z badania wg EN 10204 ■ Certyfikat inspekcji 3.1 zgodnie z EN 10204
Kalibracja	Certyfikat kalibracji DAkkS

Atesty i certyfikaty, patrz strona internetowa

Wersje przyłączy

Wersja Standard (gwint zewnętrzny (męski))

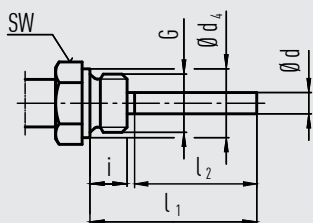

Przyłącze, zewnętrzne: G ½ B, G ¾ B, ½ NPT, ¾ NPT
Standardowa długość zanurzenia l_1 = 63, 100, 160, 200, 250 mm

Rozmiar nominalny	Przyłącze procesowe		Wymiary w mm		
	G	i	SW	d₄	Ø d
63, 100, 160	G ½ B	14	27	26	8
	G ¾ B	16	32	32	8
	½ NPT	19	22	-	8
	¾ NPT	20	30	-	8

Wersja 1, prosty czujnik (bez gwintu)

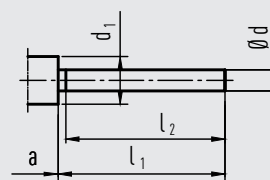

Standardowa długość zanurzenia l_1 = 140, 200, 240, 290 mm
Podstawa dla wersji 4, złącze zaciskowe

Rozmiar nominalny	Wymiary w mm			
	d₁	Ø d	a do osiowo	a do regulowany czujnik i podzielnia
63	14	8	15	25
100, 160	18	8	15	25

3073050.06

Wersja 2, nakrętka zewnętrzna

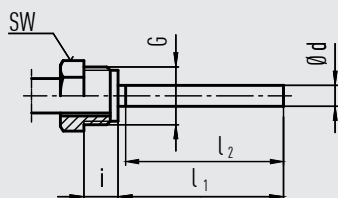

Standardowa długość zanurzenia l_1 = 80, 140, 180, 230 mm
Nieuszczelnione przyłącze procesowe, zatem stosować z osłoną termometryczną/rurką ochronną.

Rozmiar nominalny	Przyłącze procesowe		Wymiary w mm	
	G	i	SW	Ø d
63, 100, 160	G ½ B	20	27	8

Wersja 3, nakrętka złączkowa

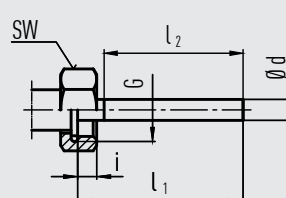

Standardowa długość zanurzenia l_1 = 89, 126, 186, 226, 276 mm

Rozmiar nominalny	Przyłącze procesowe		Wymiary w mm	
	G	i	SW	Ø d
63, 100, 160	G ½ B	8,5	27	8
	G ¾ B	10,5	32	8
	M24 x 1,5	13,5	32	8

3073050.06

Wersja 4, złącze zaciskowe (nasuwane na czujnik)

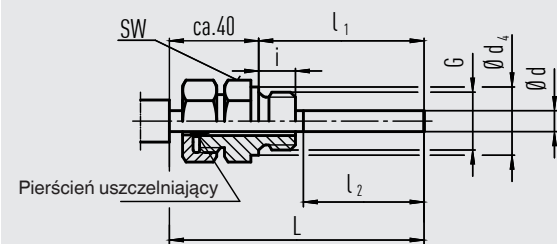

Standardowa długość zanurzenia $l_1 = 63, 100, 160, 200, 250$ mm
Długość $L = l_1 + 40$ mm

Rozmiar nominalny	Przyłącze procesowe		Wymiary w mm		
	G	i	SW	d_4	$\varnothing d$
63, 100, 160	G ½ B	14	27	26	8
	G ¾ B	16	32	32	8
	M18 x 1,5	12	24	23	8
	½ NPT	19	22	-	8
	¾ NPT	20	30	-	8

Wersja 4.1, złącze zaciskowe ze wspornikiem rurkowym, nasuwane na czujnik

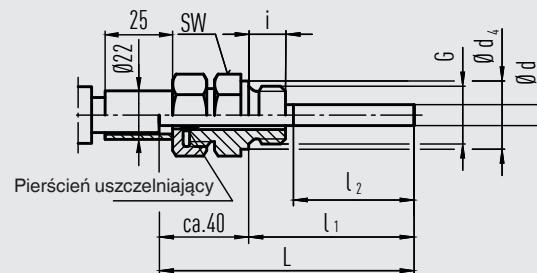

Standardowa długość zanurzenia $l_1 = 63, 100, 160, 200, 250$ mm
Długość $L = l_1 + 40$ mm

Rozmiar nominalny	Przyłącze procesowe		Wymiary w mm		
	G	i	SW	d_4	$\varnothing d$
63, 100, 160	G ½ B	14	27	26	8
	G ¾ B	16	32	32	8
	M18 x 1,5	12	24	23	8
	½ NPT	19	22	-	8
	¾ NPT	20	30	-	8

Wersja 5, nakrętka złączkowa i luźne przyłącze gwintowe

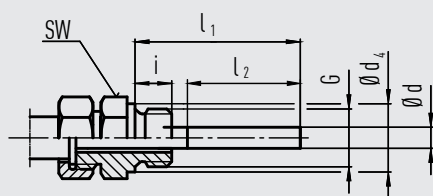

G ½ B, G ¾ B, M18 x 1,5 i ½ NPT, ¾ NPT
Minimalna głębokość zanurzenia l_{min} ok. 60 mm
Długość zanurzenia $l_1 =$ zmienna
Długość $L = l_1 + 40$ mm
Stal nierdzewna

Rozmiar nominalny	Przyłącze procesowe		Wymiary w mm		
	G	i	SW	d_4	$\varnothing d$
63, 100, 160	G ½ B	14	27	26	8
	G ¾ B	16	32	32	8
	M18 x 1,5	12	24	23	8
	½ NPT	19	22	-	8
	¾ NPT	20	30	-	8

Legenda:

- G Gwint zewnętrzny (męski)
- G₁ Gwint wew.
- i Długość gwintu (z kołnierzem)
- a Odległość do obudowy/złącza przegubowego
- $\varnothing d_4$ Średnica kołnierza uszczelniającego
- SW Rozmiar klucza
- $\varnothing d$ Średnica czujnika
- l_1 Długość zanurzenia
- l_2 Długość użytkowa

Wymiary w mm

Montaż tylny

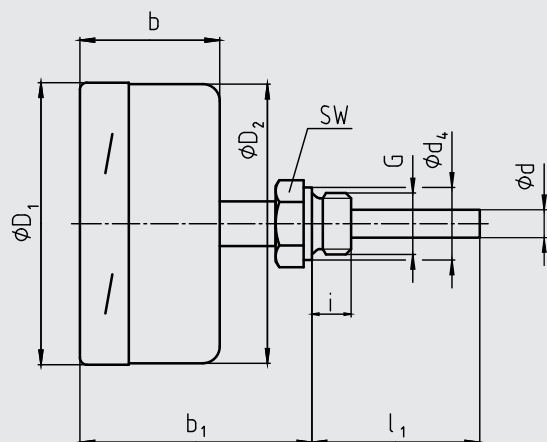

3073068.01

Montaż na dole

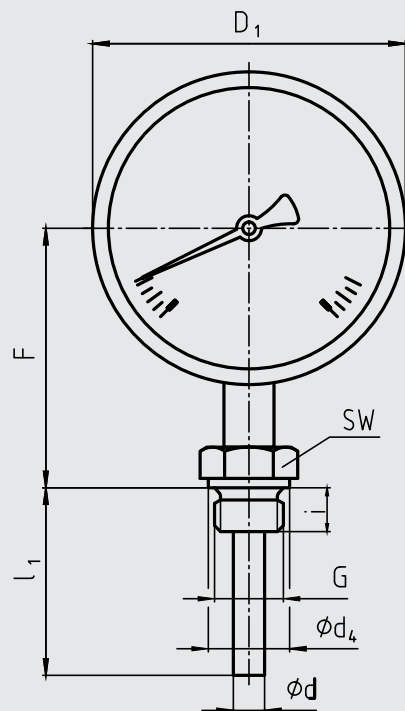

3073076.01

NS	Wymiary w mm									Waga w kg	
	b	b ₁ ¹⁾	d ²⁾	d ₄	Ø D ₁	Ø D ₂	F ¹⁾	G	SW	Model A55xx	Model R55xx
63	34	60	8	26	64	62	58	G ½ B	27	0,25	0,25
100	50	82	8	26	101	99	80	G ½ B	27	0,8	0,8
160	50	82	8	26	161	159	110	G ½ B	27	1,1	1,1

1) W przypadku wersji ze skalą $\geq 0 \dots 300 \text{ }^\circ\text{C}$ wymiary są większe o 40 mm
2) Opcja: czujnik $\text{Ø } 6, 10, 12 \text{ mm}$

Wersja z regulacją czujnika i podzielnici

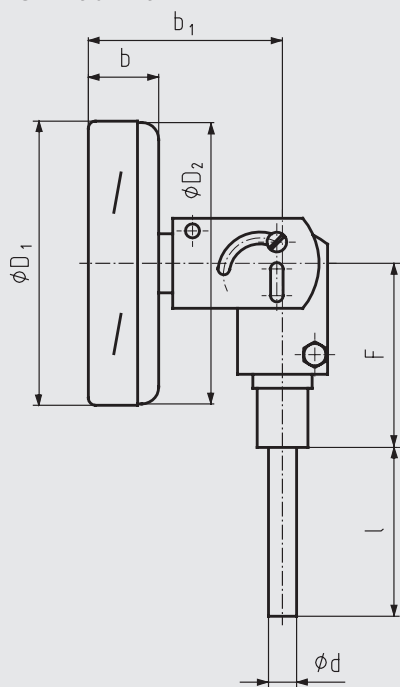

3073084.01

NS	Wymiary w mm						Waga w kg
	b	b ₁	d ¹⁾	Ø D ₁	Ø D ₂	F	Model S55xx
100	27	71	8	101	99	67	0,5
160	27	71	8	161	159	6	0,7

1) Opcja: czujnik Ø 6, 10, 12 mm

Informacje wymagane do zamówienia

Model / Rozmiar nominalny / Zakres skali / Położenie przyłącza / Lokalizacja przyłącza / Opcje

© 04/2008 WIKA Alexander Wiegand SE & Co. KG, wszelkie prawa zastrzeżone.
Specyfikacje i wymiary podane w niniejszej karcie przedstawiają stan konstrukcyjny aktualny w momencie wydruku.
Istnieje możliwość wprowadzenia modyfikacji i zmian specyfikacji materiałowej bez wcześniejszego powiadomienia.



WIKAL
WIKAL Polska spółka z ograniczoną odpowiedzialnością sp. k.
ul. Łęgska 29/35
87-800 Włocławek
Tel. +54 23 01 100
Fax +48 54 23 01 101
info@wikapolska.pl
www.wikapolska.pl